

STILE

contemporary

COLLEZIONE

unika

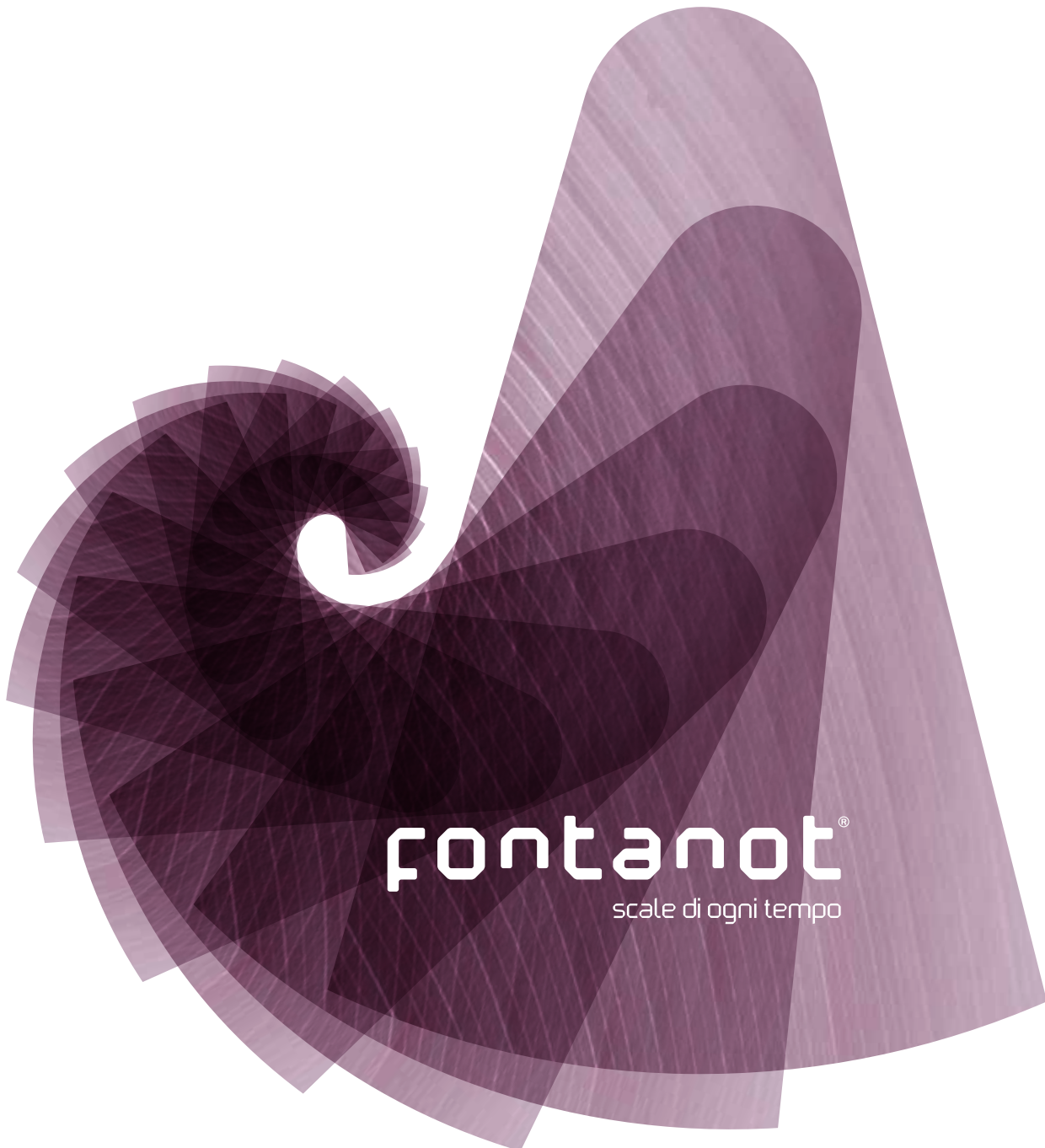

fontanot®
scale di ogni tempo

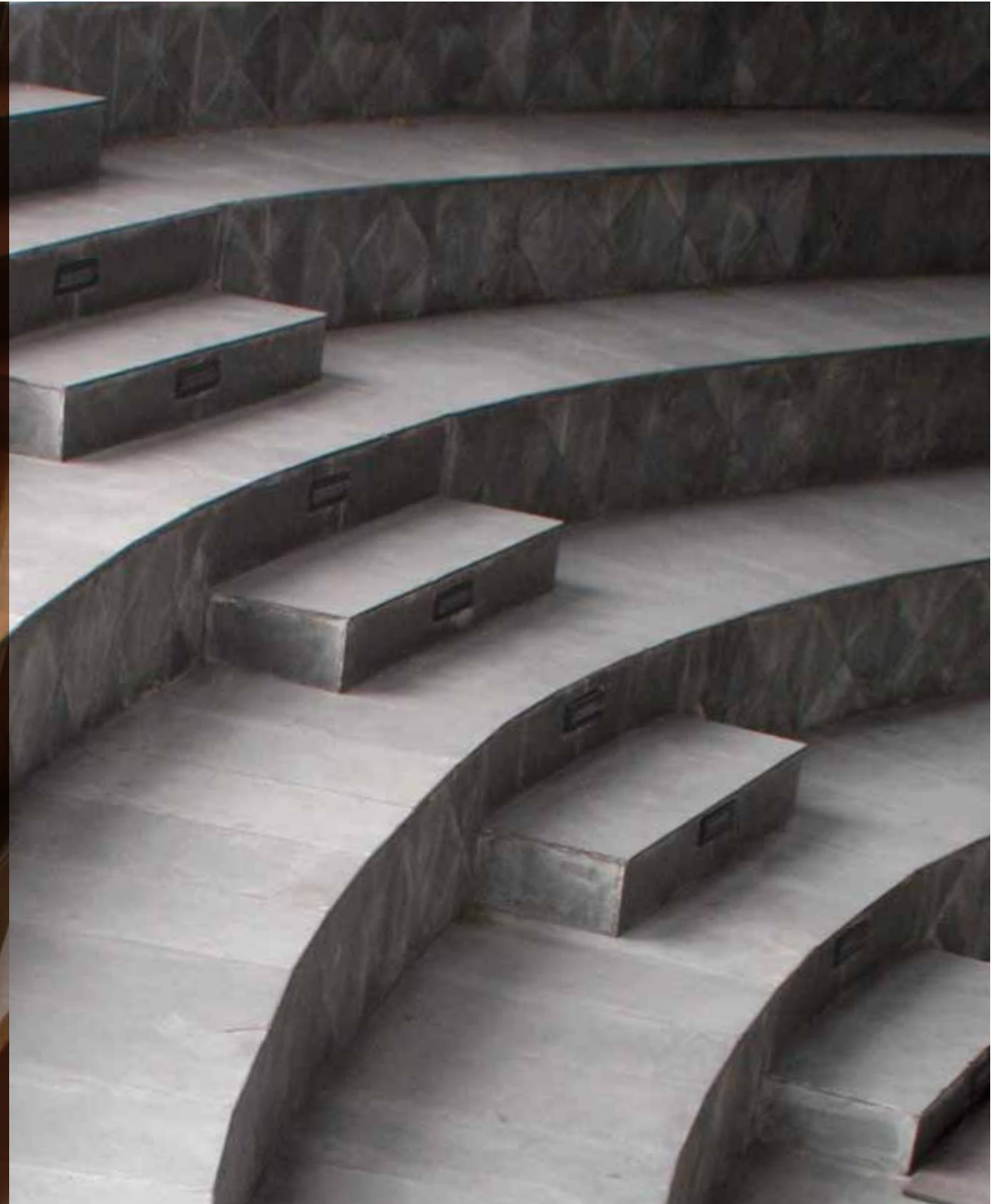

Erano gli anni '70 quando Albin & Fontanot iniziò un grande percorso di rinnovamento per trasformare la scala, prodotto tipicamente artigianale, in un progetto industriale capace di rivoluzionare l'abitare. Oggi questo percorso si arricchisce di una tappa fondamentale: l'azienda ripensa se stessa in un nuovo marchio, per aprirsi al futuro con uno spirito

industriale rinnovato e tracciare ancora orizzonti inesplorati nel mercato della scala per interni. Che sia a chiocciola, a rampa, elicoidale, in legno, in acciaio o in plastica una scala Fontanot supera i limiti dell'elemento funzionale di collegamento tra piani e diventa un'architettura di pregio, capace di creare una continuità tra mondi diversi.



Sistema Aziendale Albin & Fontanot S.p.A.
certificato CSQ ISO-9001

fontanot[®]
scale di ogni tempo

unika

INDICE

UNIKA 010
UNIKA 020
UNIKA 050

22 16 10

UNIKA COLORI
UNIKA FINITURE
UNIKA DIMENSIONI

26 28 30

SERVIZI
CERTIFICAZIONI

34 36

unika



010



020



050

Unika è disponibile in tre versioni: Unika 010 con corrimano in legno verniciato e colonnine in acciaio a sezione circolare collegate tra loro mediante cavi in acciaio inox, Unika 020 con corrimano in legno verniciato e colonnine in acciaio a base quadrata e Unika 050 interamente in legno.

Le balaustre sono realizzate con gli stessi elementi che compongono le ringhiere. Gradini e struttura sono in legno multistrato di betulla.

fontanot®
scale di ogni tempo



unika 010

UNIKA 010 ■ Colore cromo e tinta noce scuro.

fontanot®
scale di ogni tempo

unika 010

Giovane, leggera, poliedrica. Una scala che combina legno, metallo e acciaio in un mix perfetto di praticità e solidità con quattro varianti cromatiche per personalizzare con creatività piccoli e grandi spazi.

Unika 010 è una scala a rampa con una solida struttura in legno multistrato di betulla, disponibile in quattro diverse varianti cromatiche. Il tratto distintivo della scala Unika 010 è la ringhiera composta da colonnine a sezione circolare del diametro di 27 mm

collegate tra loro da cinque cavi longitudinali in acciaio inox, a creare una linea leggera e uno stile fresco. Il corrimano è in legno, i componenti di fissaggio e le colonnine sono in metallo verniciato a polvere. Per le scale vicine alle pareti è prevista, in alternativa

alla ringhiera, un corrimano fissato al muro. Le scale Unika 010 sono realizzate su misura per poterle adattare al meglio a qualsiasi spazio dell'abitare.

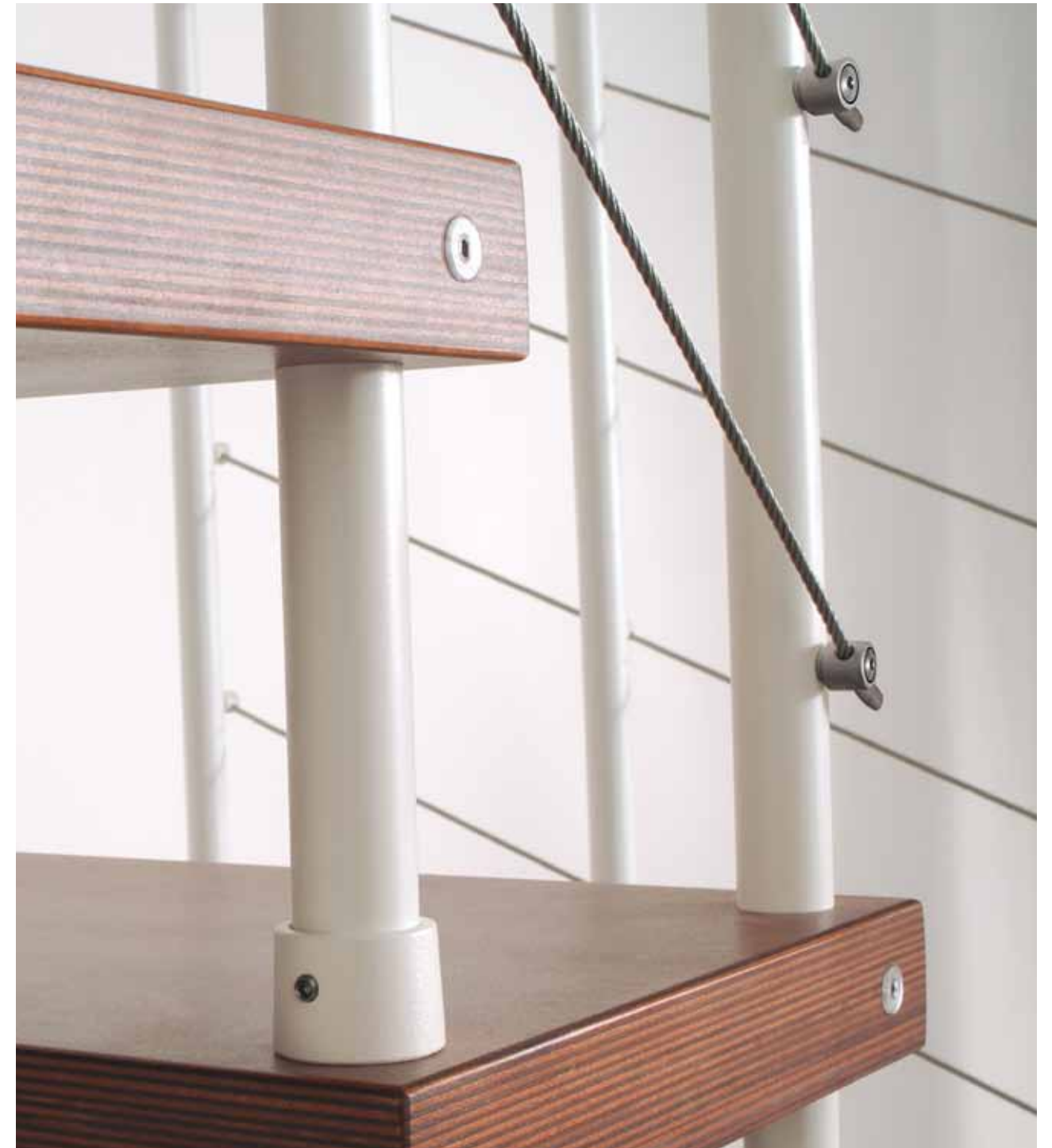

unika 010



01



03



02

- 01 _ Terminale passacavo in metallo.
- 02 _ Fissaggio in metallo della colonnina al muro.
- 03 _ Giunto di raccordo in metallo del corrimano.



fontanot®
scale di ogni tempo



unika 020

UNIKA 020 ■ Colore argento e tinta noce chiaro.

fontanot®
scale di ogni tempo

unika 020

Unika 020 aggiunge emozione all'ambiente principale della casa con la sua piacevole armonia di linee e volumi. Una scala che si fa apprezzare per le sue grandi qualità, che sorprende per la cura dei dettagli e per le soluzioni estetiche.

Unika 020 è una scala a rampa con una solida struttura in legno multistrato di betulla, disponibile in quattro diverse varianti cromatiche.

A differenza della Unika 010, la ringhiera del modello 020 è composta da colonnine a sezione quadrata che conferiscono

alla scala resistenza e compattezza.

Il corrimano è in legno, i componenti di fissaggio e le colonnine sono in metallo verniciato a polvere.

Per le scale vicine alle pareti è prevista, in alternativa alla ringhiera, un corrimano fissato al muro.

Le scale Unika 020 sono realizzate su misura per poterle adattare al meglio a qualsiasi spazio dell'abitare.



unika 020



- 01 _ Fissaggio in metallo della colonnina al muro.
- 02 _ Fissaggio delle colonnine al gradino.
- 03 _ Fissaggio in tecnopolimero della colonnina al corrimano.





unika 050

UNIKA 050 ■ Tinta noce biondo.
Con pianerottolo e balaustra al piano superiore.

fontanot®
scale di ogni tempo

unika 050

Una scala che interpreta i desideri di tutti coloro che sono affascinati dalla bellezza e dal calore del legno e dall'estetica delle forme. Una visione rinnovata del classico in grado di riprodurre un ambiente senza tempo.

Unika 050 è una scala a rampa con una solida struttura in legno multistrato di betulla, disponibile in quattro diverse varianti cromatiche. La ringhiera del modello Unika 050 è composta da colonnine e corrimano in legno.

L'interspazio ridotto tra le colonnine crea una geometria piena e verticale che conferisce alla scala estrema solidità. I componenti di fissaggio sono in metallo verniciato a polvere. Per le scale vicine alle pareti è prevista, in alternativa alla ringhiera, un corrimano

fissato al muro. Le scale Unika 050 sono realizzate su misura per poterle adattare al meglio a qualsiasi spazio dell'abitare.



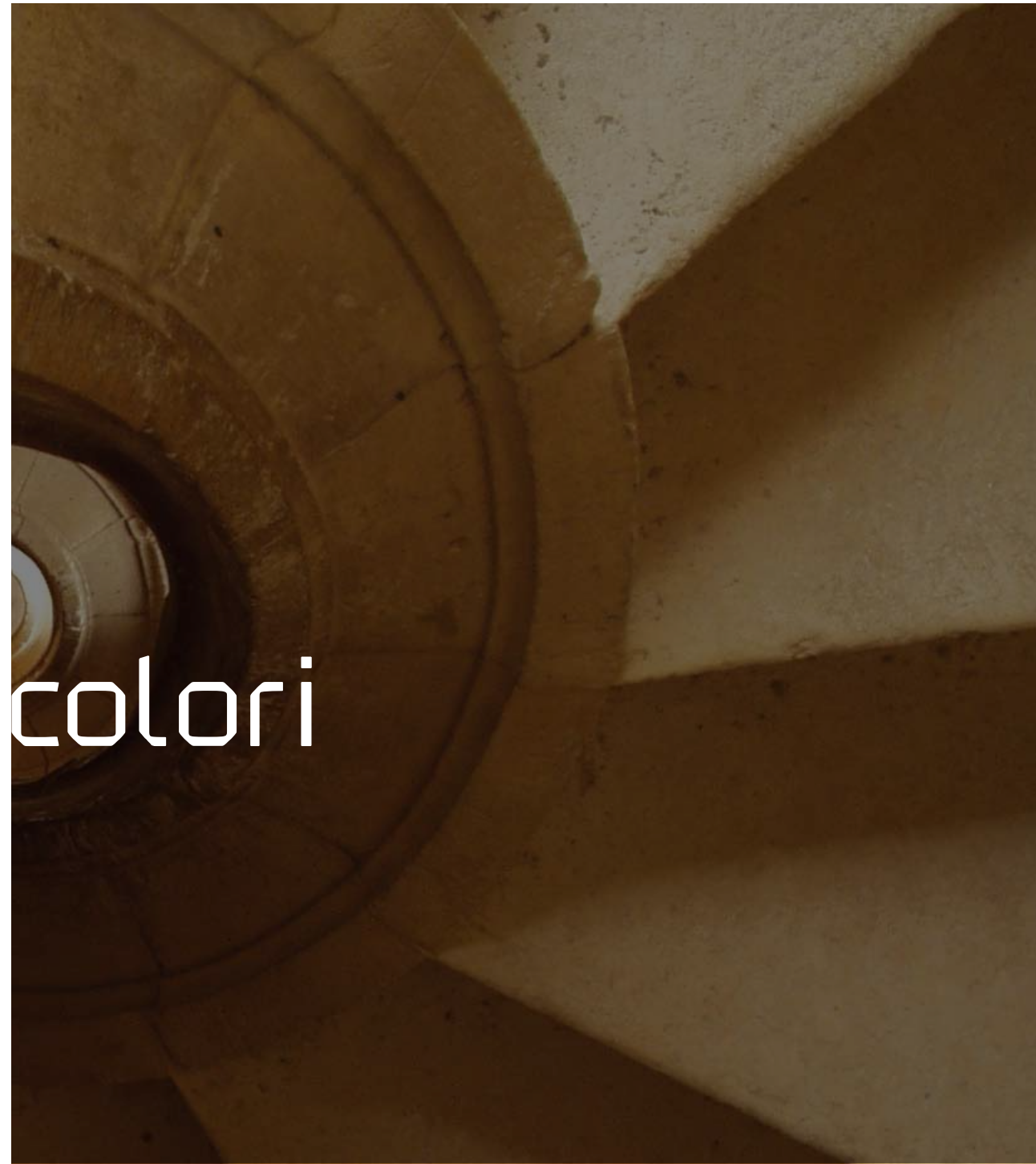

colori

I materiali principali della scala Unika sono il legno in multistrato di betulla, disponibile in quattro diverse tinte: noce chiaro, noce biondo, noce scuro e ciliegio. Su richiesta sono disponibili tinte a campione. Il particolare processo di verniciatura con prodotti a base acquosa e di catalizzazione

a luce UV che elimina le emissioni di sostanze nocive permette di realizzare un gradino ecologico, atossico, naturale al tatto, dalla finitura pregiata e resistente all'abrasione e ai segni del tempo.

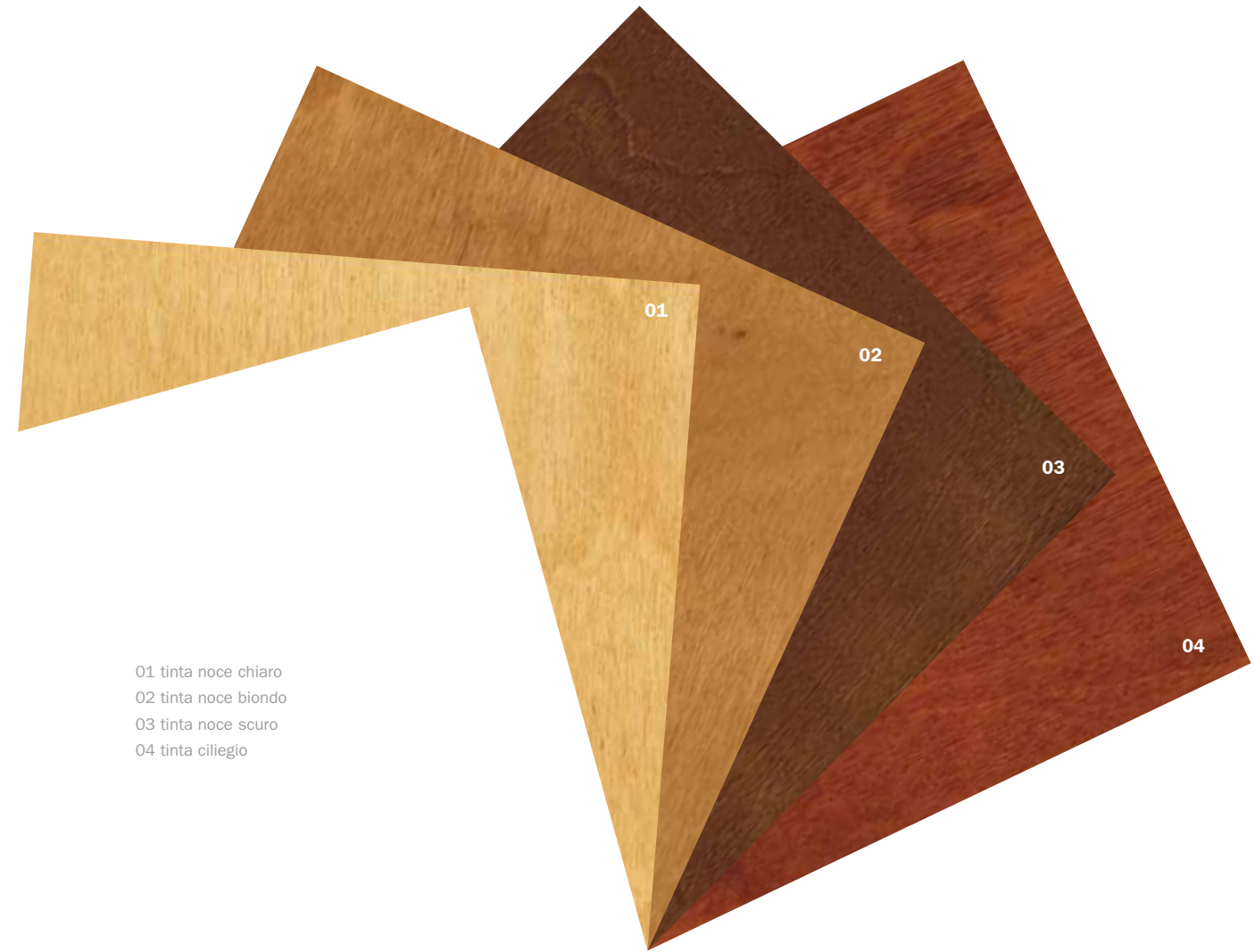

- 01 tinta noce chiaro
- 02 tinta noce biondo
- 03 tinta noce scuro
- 04 tinta ciliegio



La collezione Unika utilizza solidi componenti strutturali in acciaio verniciato che, sapientemente combinati al legno multistrato di betulla, garantiscono una combinazione estetica in grado di valorizzare qualsiasi tipo di ambiente. L'acciaio disponibile in quattro diverse

finiture è sottoposto ad un particolare processo di verniciatura con polveri epossidiche essiccate ad alte temperature.

Questo trattamento garantisce prestazioni superiori per uniformità cromatica e resistenza all'abrasione.



bianco_RAL 9010



bronzo



argento_RAL 9006



cromo

fontanot®
scale di ogni tempo



dimensioni

010 020 050



I prodotti rappresentati nella presente pubblicazione, nonché le descrizioni e le caratteristiche tecniche riportate, sono indicativi e possono essere soggetti a modifiche senza preavviso da parte di Albini & Fontanot S.p.A. Si consiglia di verificare le caratteristiche del prodotto presso i punti vendita.

GUIDA PER L'USO DELLE PIANTINE

LINEA DI COSTRUZIONE

SPIGOLO DEL GRADINO

SPIGOLO DEL GRADINO SOTTOSTANTE

CORRIMANO

SALITA

fontanot®
scale di ogni tempo

unika

010 020 050

UNIKA
 Questi disegni rappresentano una guida per una rapida e corretta progettazione di una scala in pianta da realizzare con il sistema Unika:

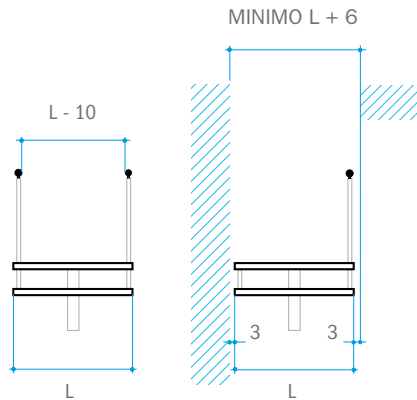

Per la corretta determinazione degli ingombri (vedi tabelle allegate ai disegni) occorre tenere presente le seguenti indicazioni:

Le pedate (P) sono su misura da 22 a 25,5 cm (0,5 cm alla volta).

L'alzata è su misura da 17 a 23 cm.

i gradini sono disponibili su misura, con larghezze (L) da 54 a 94 cm (1 cm alla volta).

L'ultimo gradino (C) può essere posizionato sia a filo che a sbalzo rispetto al pavimento.

La posa in opera della scala, per le caratteristiche di finitura, viene effettuata ad abitazione completamente ultimata.

I fissaggi vengono fatti con tasselli ad espansione.

Consultare la tabella per calcolare il numero di alzate della scala.

ALZATA da 17 a 23 cm												
ALZATE	numero	10	11	12	13	14	15	16	17	18	19	20
ALTEZZA SCALA	da cm	170	187	204	221	238	255	272	289	306	323	340
	a cm	230	253	276	299	322	345	368	391	414	437	460
GRADINI NUMERO	con C a filo	10	11	12	13	14	15	16	17	18	19	20
	con C a sbalzo	9	10	11	12	13	14	15	16	17	18	19

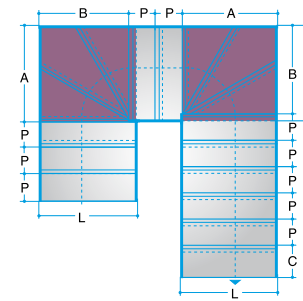

12 GRADINI PER GIRO

P =	PEDATA da 22 a 25,5 (0,5 cm alla volta)		
L =	Larghezza del gradino	da 54	a 94 (1 cm alla volta)
A =	L		
B =	L - 6		
F =	L		
C =	Gradino a filo	da 22	a 31,5 (1 cm alla volta)
C =	Gradino a sbalzo	da 22	a 31,5 (1 cm alla volta)

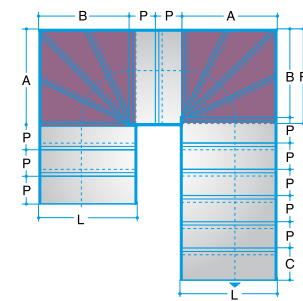
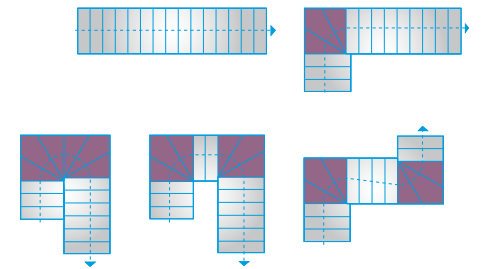

16 GRADINI PER GIRO

P =	PEDATA da 22 a 25,5 (0,5 cm alla volta)		
L =	Larghezza del gradino	da 64	a 94 (1 cm alla volta)
A =	L		
B =	L - 6		
F =	L		
C =	Gradino a filo	da 22	a 31,5 (1 cm alla volta)
C =	Gradino a sbalzo	da 22	a 31,5 (1 cm alla volta)

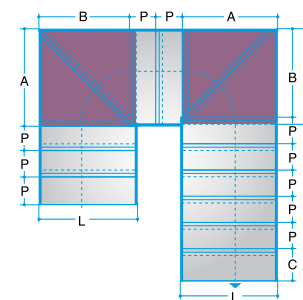
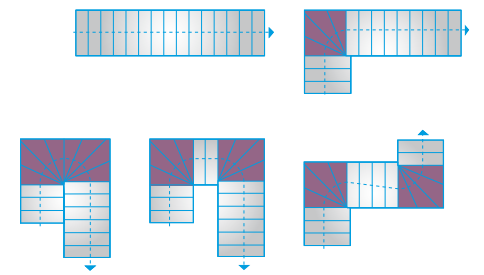

PIANEROTTOLO A 45°

P =	PEDATA da 22 a 25,5 (0,5 cm alla volta)		
L =	Larghezza del gradino	da 64	a 94 (1 cm alla volta)
A =	L		
B =	L - 6		
F =	L		
C =	Gradino a filo	da 22	a 31,5 (1 cm alla volta)
C =	Gradino a sbalzo	da 22	a 31,5 (1 cm alla volta)

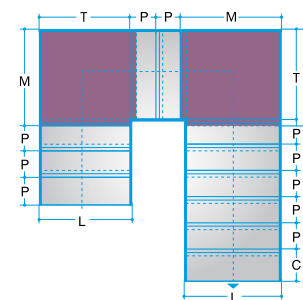
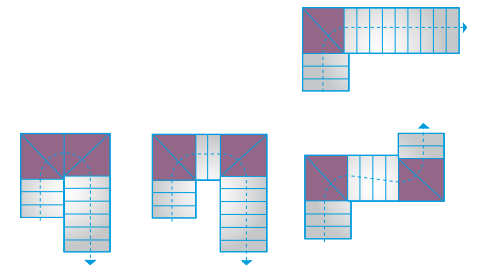

PIANEROTTOLO

P =	PEDATA da 22 a 25,5 (0,5 cm alla volta)		
L =	Larghezza del gradino	da 54	a 94 (1 cm alla volta)
M =	L + 6		
T =	L		
F =	L + 6		
C =	Gradino a filo	da 22	a 31,5 (1 cm alla volta)
C =	Gradino a sbalzo	da 22	a 31,5 (1 cm alla volta)

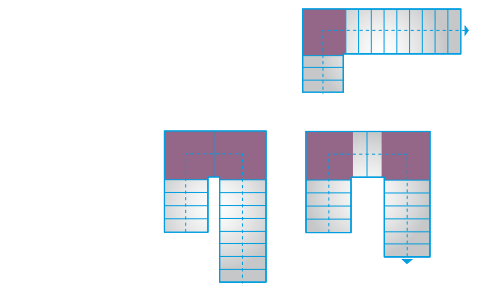

Le misure sono in cm.

servizi

Fontanot non si limita ad installarvi una scala, ma vi offre un servizio articolato, per un rapporto destinato a durare nel tempo.

VISIONE DIRETTA DEI PRODOTTI:

con una rete di show room su tutto il territorio, oltre a toccare i modelli, potrete avere ogni tipo di informazione.

PROGETTAZIONE MULTIMEDIALE DEI PRODOTTI:

grazie a un software di nostra realizzazione, è possibile ricevere il progetto dettagliato della scala scelta. Inserendo i dati geometrici del vostro vano potrete dimensionare la scala, scegliendola tra le infinite combinazioni possibili. Inoltre riceverete immediatamente un preventivo di spesa.

PROGETTO GRATUITO:

a richiesta un tecnico verrà ad effettuare le misure necessarie, per fornirvi gratuitamente il progetto e il preventivo di fornitura e posa in opera.

CERTEZZA DEI TEMPI DI CONSEGNA:

la rapidità e la puntualità sono il nostro tratto distintivo. Le caratteristiche di questa collezione consentono un termine di spedizione di quattro settimane.

POSA IN OPERA:

una rete di posatori altamente qualificati garantisce la perfetta installazione delle nostre scale su tutto il territorio.

SERVIZIO POST VENDITA PUNTUALE:

l'Ufficio Commerciale Fontanot è pronto a rispondere a qualsiasi vostra richiesta e a risolvere ogni vostra esigenza.

NUMERO VERDE 800.847021:

per avere informazioni sul punto vendita della vostra città.

PULIZIA E MANUTENZIONE:

ogni nostra scala è corredata di SCHEDA PRODOTTO dove, oltre a visionare le caratteristiche tecnico-costruttive, troverete utili informazioni sulle modalità di pulizia e manutenzione.



Sistema Aziendale Albin & Fontanot S.p.A.
certificato CSQ ISO-9001

certificazioni

Fontanot è conforme allo standard di qualità ISO 9001:2000.

Il cliente finale rappresenta per noi il “vero valore”: su questo principio si fonda il sistema aziendale Fontanot che è, quindi, un’azienda “customer oriented” i cui obiettivi e metodologie sono sempre rivolti alle esigenze e alle aspettative della sua clientela.

Il sistema aziendale si basa su una serie di processi armonicamente utilizzati fra gli enti aziendali al fine di raggiungere la massima efficacia, efficienza e flessibilità. Da ciò risulta una scrupolosa attenzione alla ideazione, progettazione e realizzazione del prodotto che risulterà estremamente innovativo e di elevato livello qualitativo, grazie anche ad un processo di produzione flessibile e in continua evoluzione e miglioramento.

Il nostro obiettivo primario: il raggiungimento della qualità del prodotto partendo dai desideri e dalle esigenze del nostro fruitore principale, il cliente finale.

www.fontanot.it

I prodotti illustrati sono
soggetti ad una costante
verifica dei particolari funzionali
e ad una continua ricerca
tecnologica sulle tinte,
sui legni, sulle vernici
e sui trattamenti di finitura.

Tutte le foto e le immagini
contenute in questo catalogo
sono di proprietà di
Albini & Fontanot S.p.A.

NUMERO VERDE
800.847021
per i punti vendita della tua città

Design: Centro Ricerche Fontanot

ADIMEMBER

Documento non contrattuale.
Albini & Fontanot S.p.A.

unika

Albini & Fontanot S.p.A.
Sede legale ed amministrativa
via P. Paolo Pasolini, 6
47853 Cerasolo Ausa
Rimini, Italy

tel. **+39.0541.90.61.11**
fax **+39.0541.90.61.24**
info@fontanot.it
www.fontanot.it

ADIMEMBER

Sistema aziendale Albini & Fontanot S.p.A.
certificato CSQ ISO-9001

